

スプーン

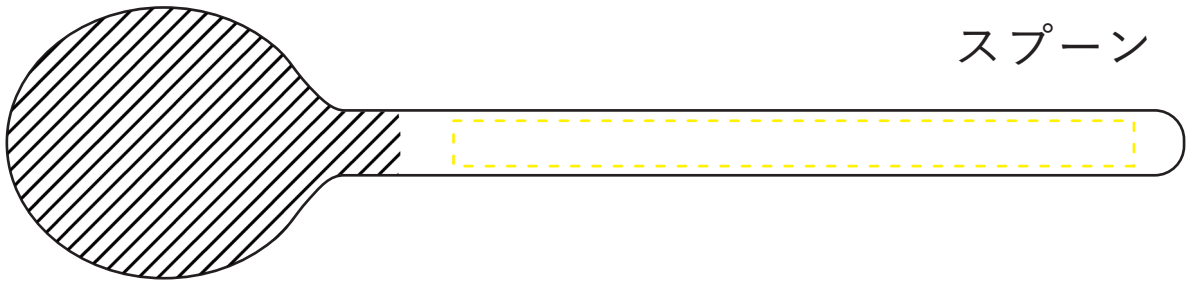

フォーク

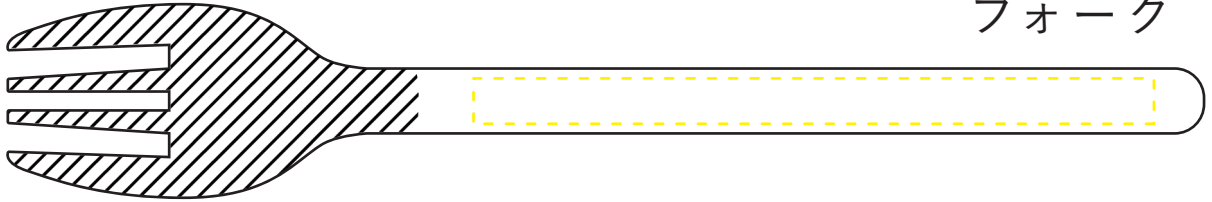

ナイフ

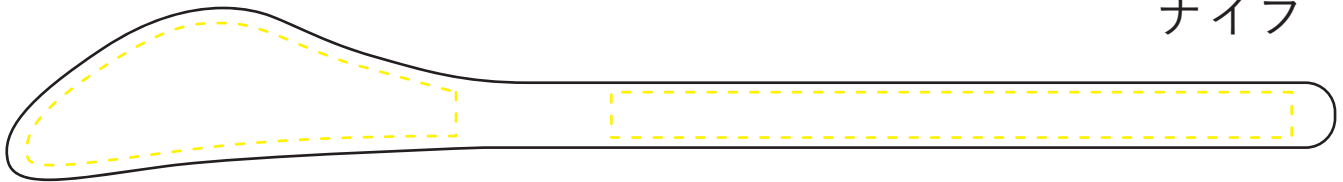

プチスプーン

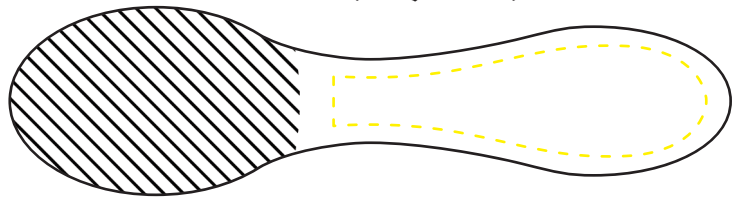

プチフォーク

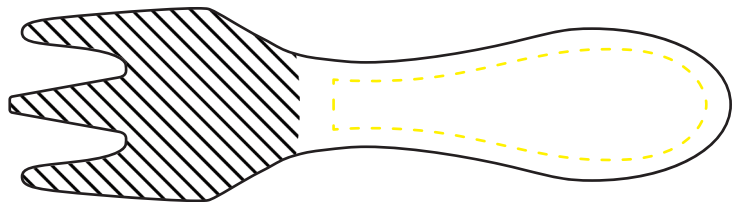

バターナイフ

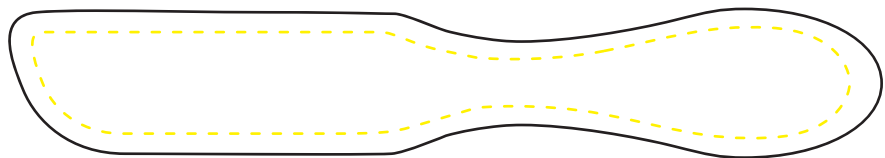

斜線部分はきれいに印刷ができないため、印刷不可範囲としています。
 また、ふちギリギリの印刷もムラになる可能性がありますので、
デザインはなるべく安全範囲に入れるのをおすすめします。



安全範囲



印刷不可範囲

デザインはなるべく安全範囲に入れるのをおすすめします。

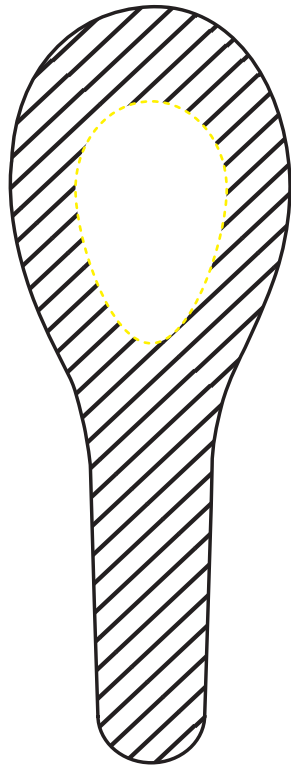

ミニレンゲ

※ウラ面に印刷可能

アイススプーン

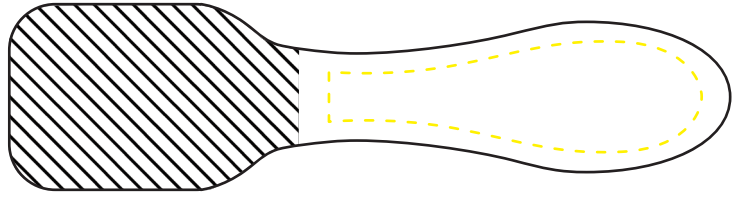

キャデイスプーン

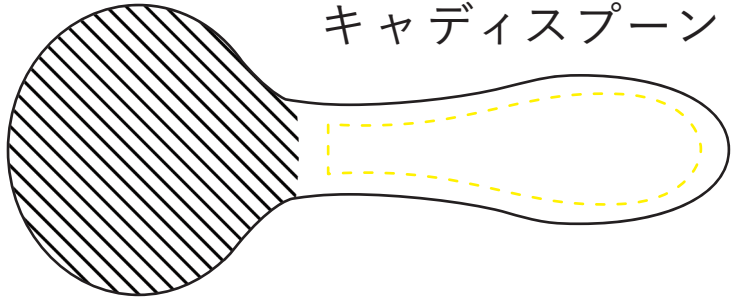

コーヒースプーン

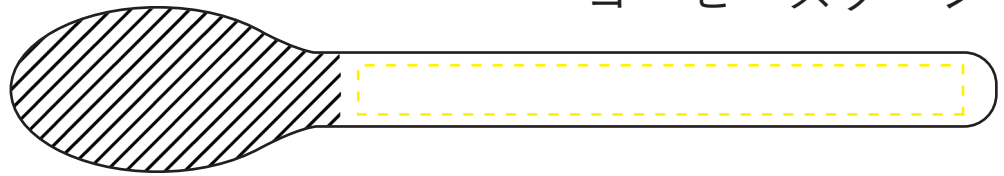

ヒメフォーク



カレー Spoon

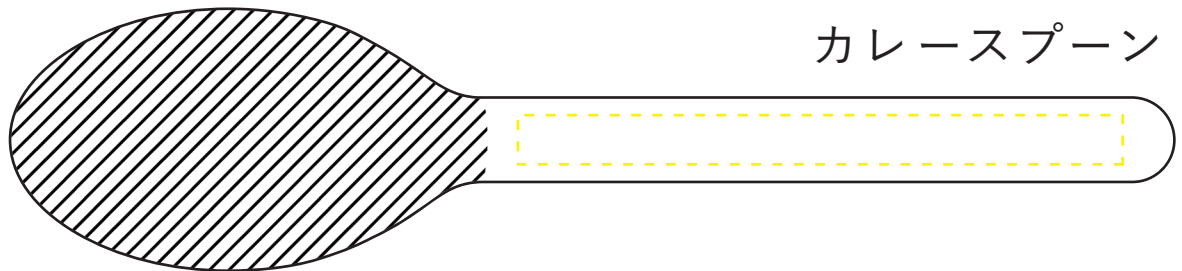

斜線部分はきれいに印刷ができないため、印刷不可範囲としています。
また、ふちギリギリの印刷もムラになる可能性がありますので、
デザインはなるべく安全範囲に入れるのをおすすめします。



安全範囲



印刷不可範囲

デザインはなるべく安全範囲に入れるのをおすすめします。

ランチスプーン

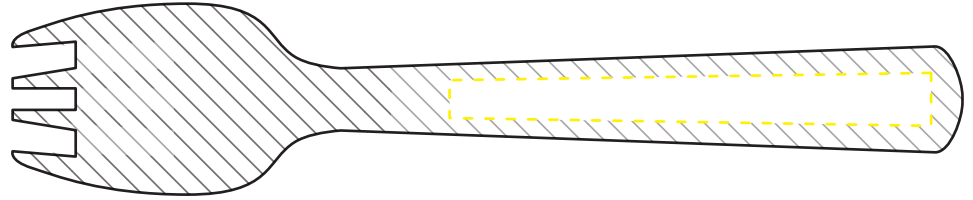

アイストング

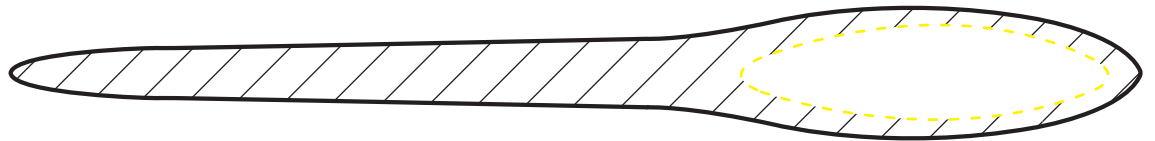

ペーパーナイフ

マネークリップ

表

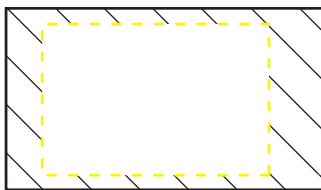

裏

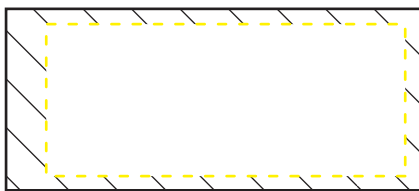

ドッグタグ

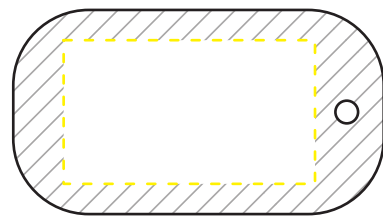

斜線部分はきれいに印刷ができないため、印刷不可範囲としています。
また、ふちギリギリの印刷もムラになる可能性がありますので、
デザインはなるべく安全範囲に入れるのをおすすめします。



安全範囲



印刷不可範囲

デザインはなるべく安全範囲に入れるのをおすすめします。

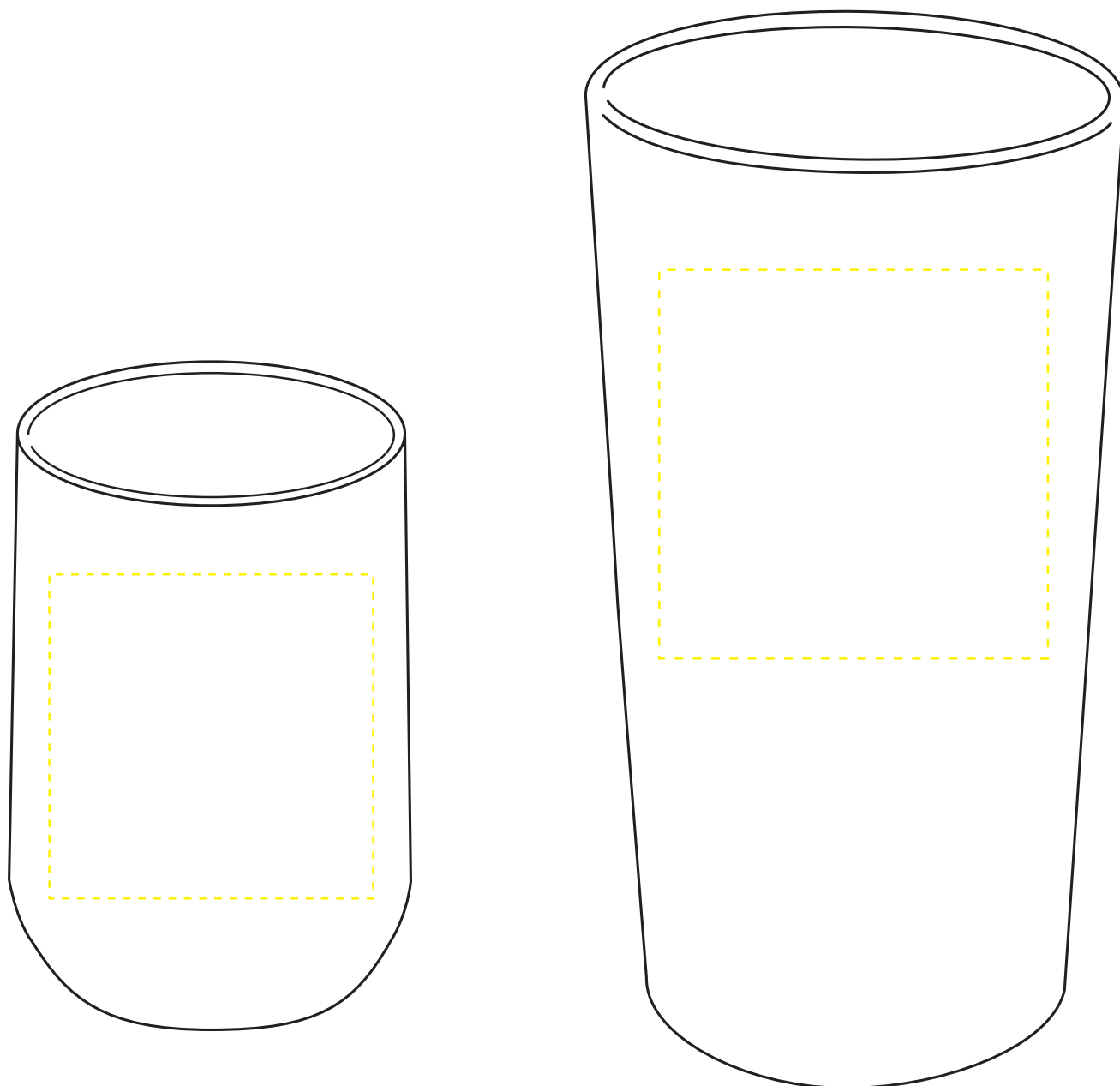

タンブラー

斜線部分はきれいに印刷ができないため、印刷不可範囲としています。
また、ふちギリギリの印刷もムラになる可能性がありますので、
デザインはなるべく安全範囲に入れるのをおすすめします。



安全範囲



印刷不可範囲

デザインはなるべく安全範囲に入れるのをおすすめします。

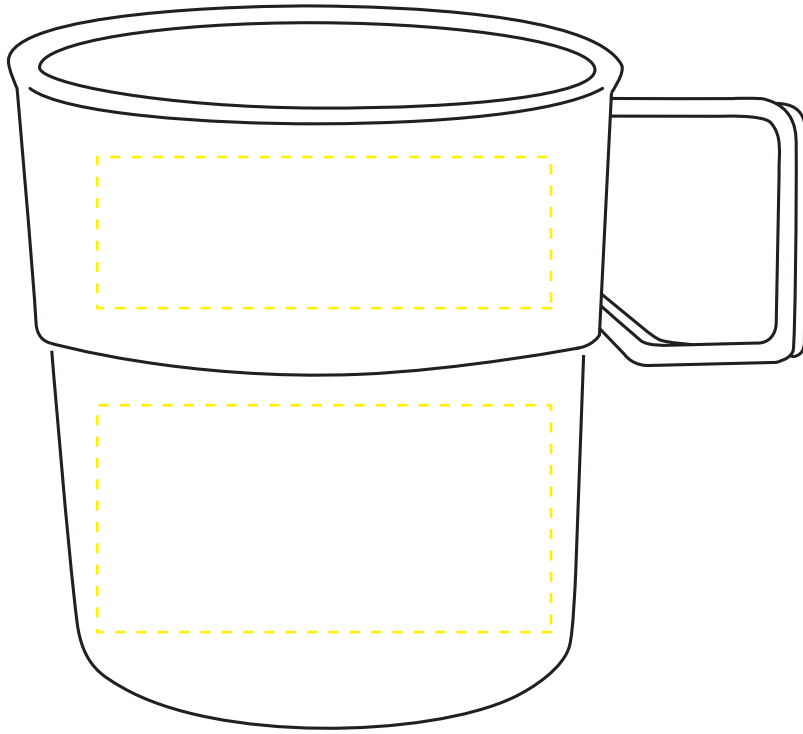

スタッキングマグ

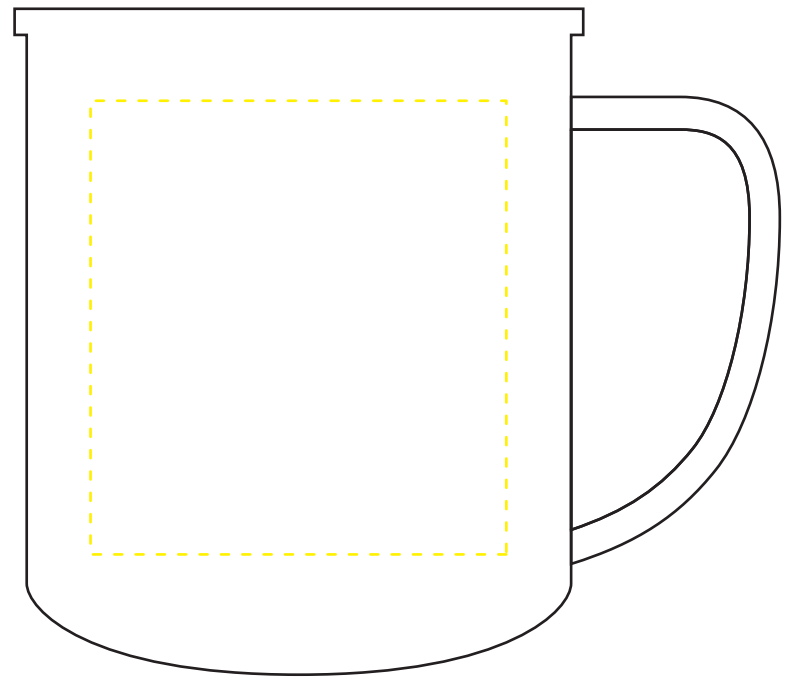

マグカップ(300ml)

斜線部分はきれいに印刷ができないため、印刷不可範囲としています。
また、ふちギリギリの印刷もムラになる可能性がありますので、
デザインはなるべく安全範囲に入れるのをおすすめします。



安全範囲



印刷不可範囲

デザインはなるべく安全範囲に入れるのをおすすめします。

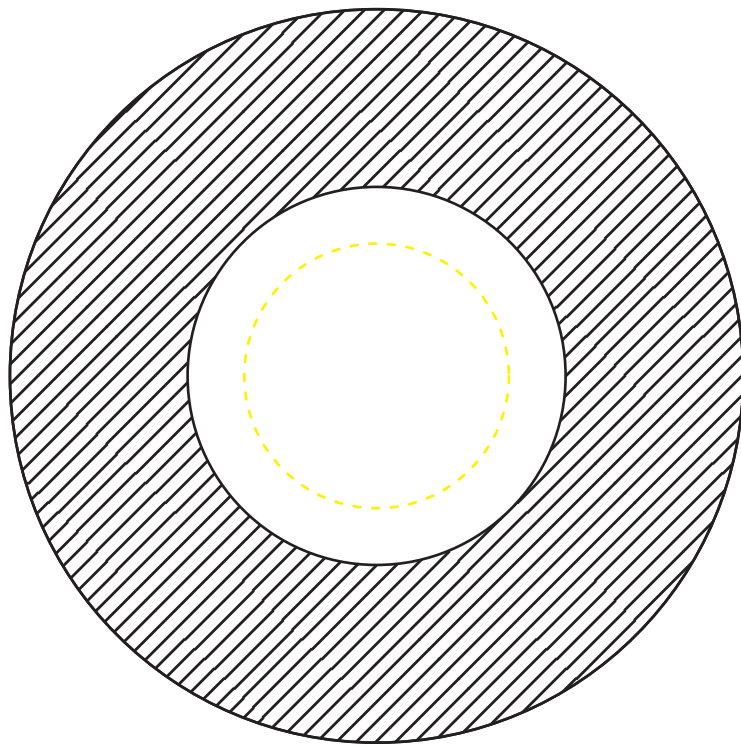

丸トレー（S）

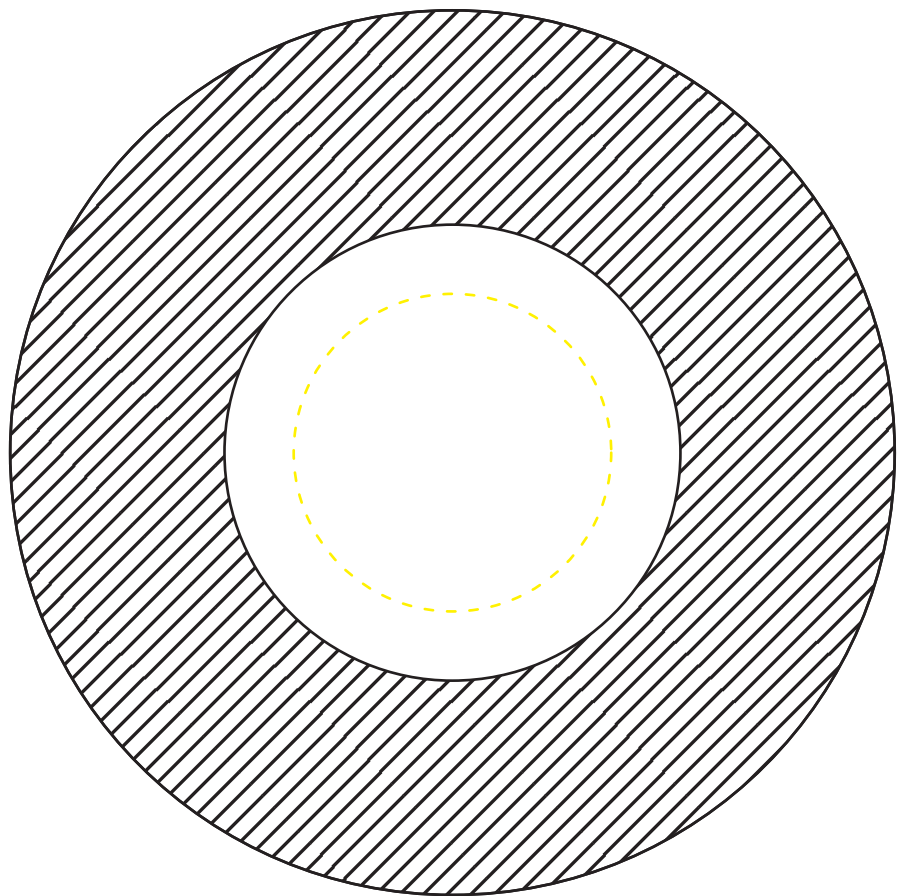

丸トレー（M）

斜線部分はきれいに印刷ができないため、印刷不可範囲としています。
また、ふちギリギリの印刷もムラになる可能性がありますので、
デザインはなるべく安全範囲に入れるのをおすすめします。



安全範囲



印刷不可範囲

デザインはなるべく安全範囲に
入れるのをおすすめします。

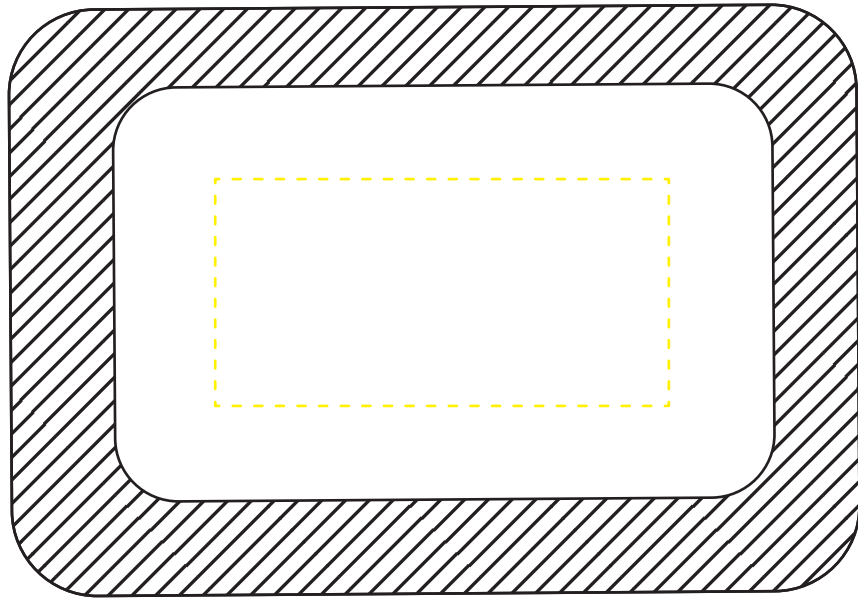

角トレー

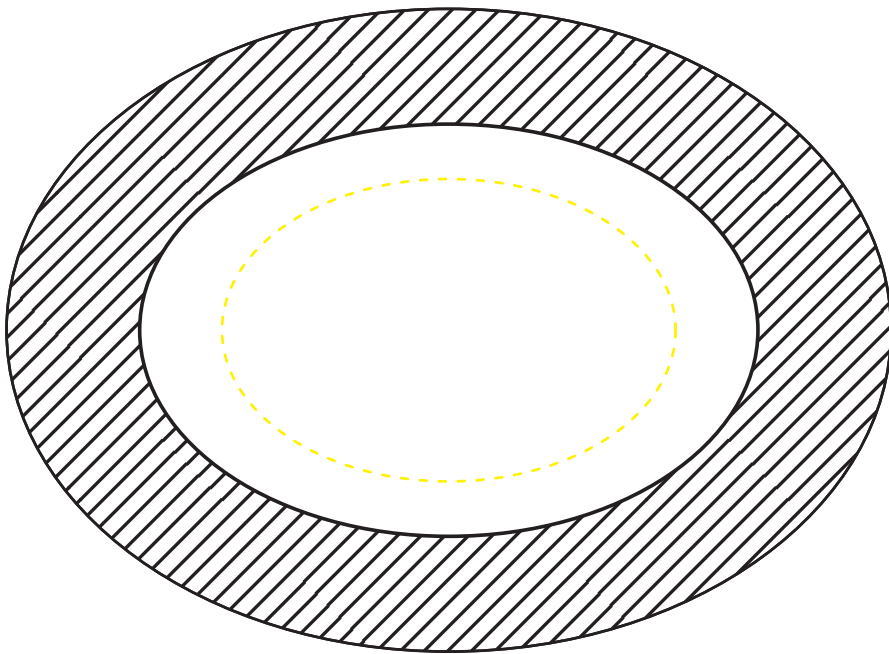

オーバルトレー

斜線部分はきれいに印刷ができないため、印刷不可範囲としています。
また、ふちギリギリの印刷もムラになる可能性がありますので、
デザインはなるべく安全範囲に入れるのをおすすめします。



安全範囲



印刷不可範囲

デザインはなるべく安全範囲に入れるのをおすすめします。

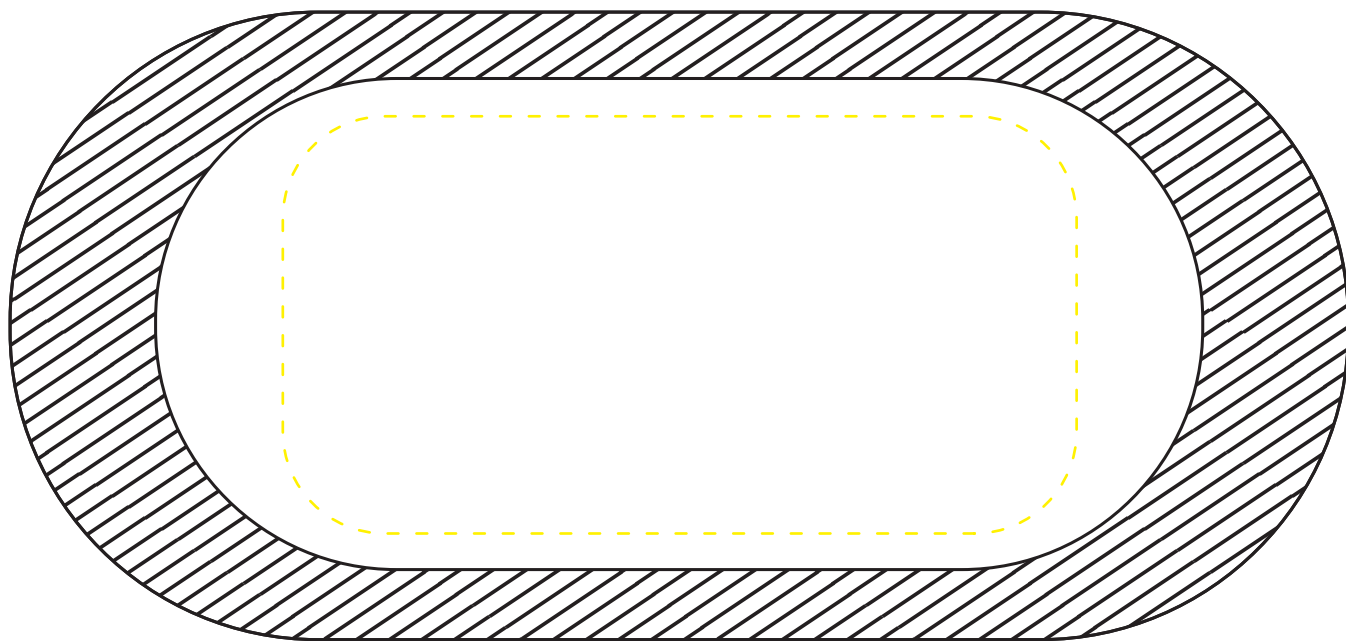

だ円トレ

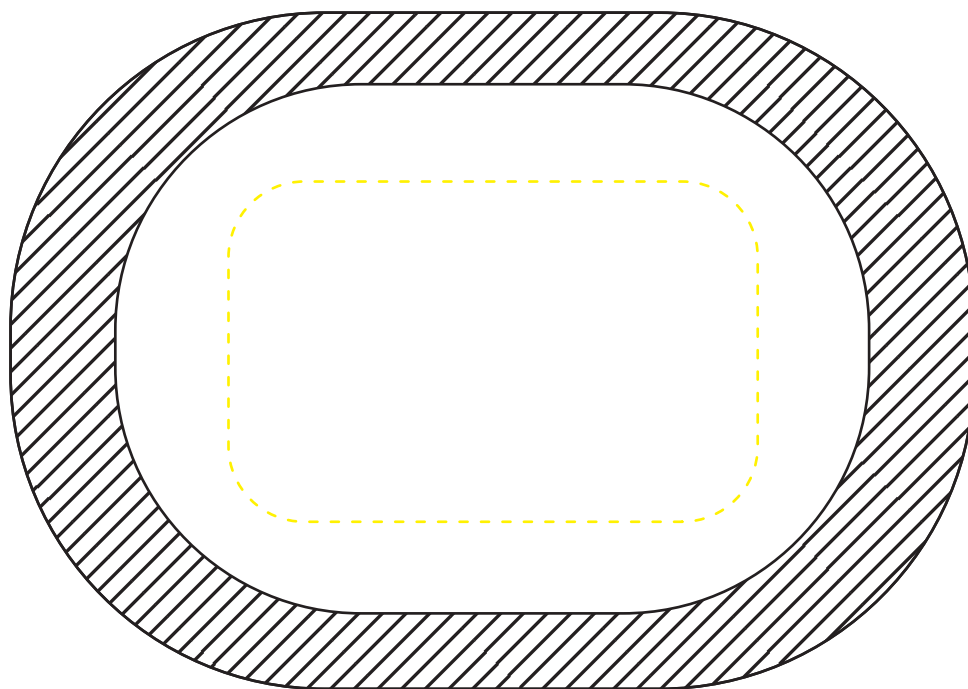

マイルドトレ

斜線部分はきれいに印刷ができないため、印刷不可範囲としています。
また、ふちギリギリの印刷もムラになる可能性がありますので、
デザインはなるべく安全範囲に入れるのをおすすめします。



安全範囲



印刷不可範囲

デザインはなるべく安全範囲に入れるのをおすすめします。

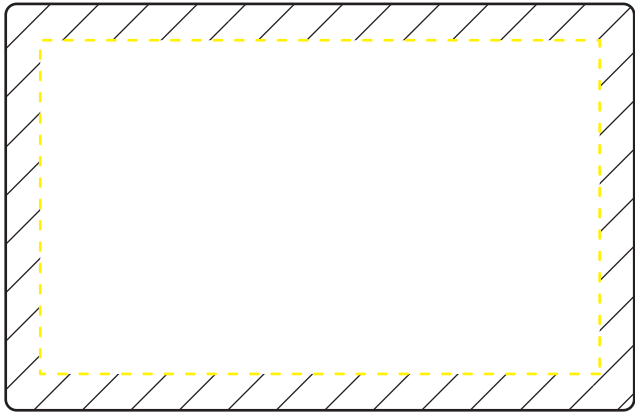

ステンレスミラー

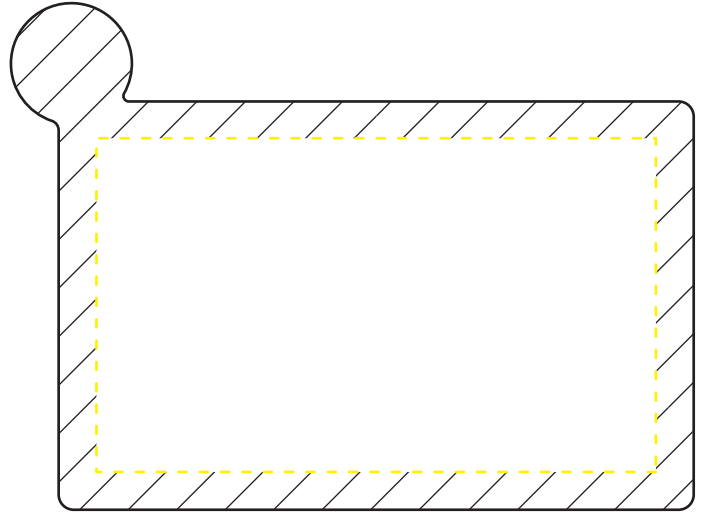

ステンレスミラー（持ち手付）

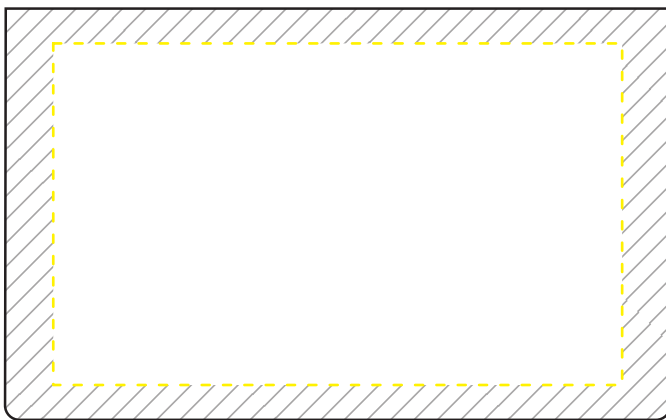

名刺入れ（ステンレス／アルミ）

斜線部分はきれいに印刷ができないため、印刷不可範囲としています。
また、ふちギリギリの印刷もムラになる可能性がありますので、
デザインはなるべく安全範囲に入れるのをおすすめします。



安全範囲



印刷不可範囲

デザインはなるべく安全範囲に入れるのをおすすめします。

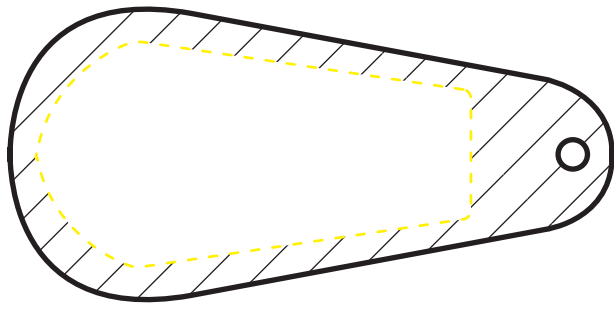

ステンレスシューホーン (80mm)

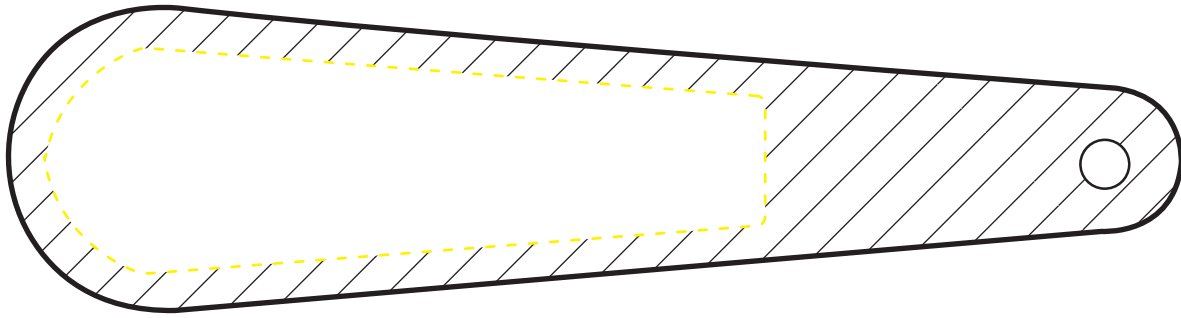

ステンレスシューホーン (157mm)

真鍮素材

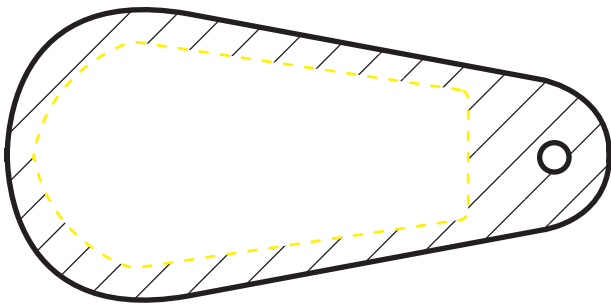

シューホーン (ワイド)

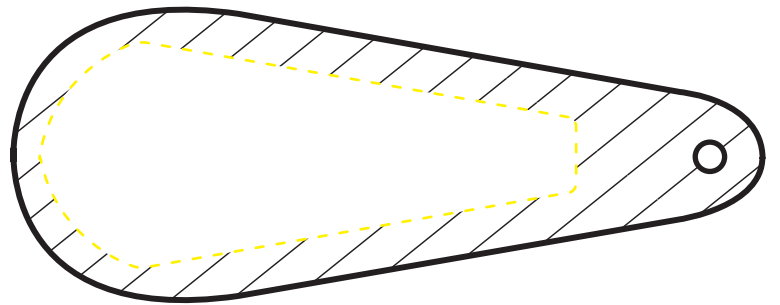

シューホーン (ツール)

斜線部分はきれいに印刷ができないため、印刷不可範囲としています。
また、ふちギリギリの印刷もムラになる可能性がありますので、
デザインはなるべく安全範囲に入れるのをおすすめします。



安全範囲



印刷不可範囲

デザインはなるべく安全範囲に入れるのをおすすめします。

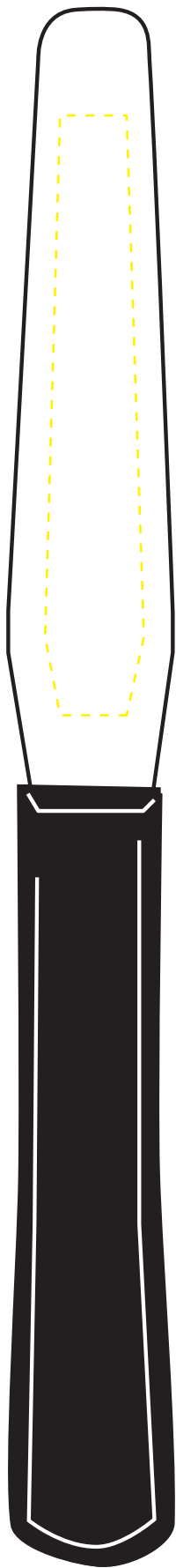

シルクスクリーンヘラ

ヘラ置き

表

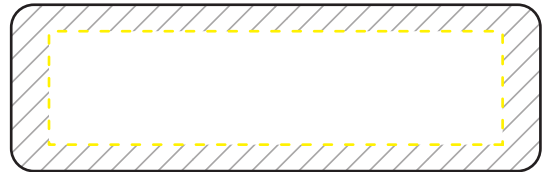

裏

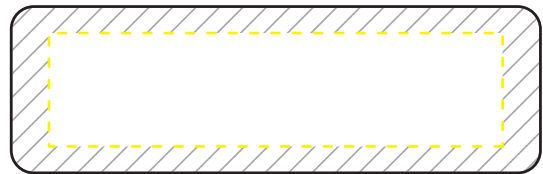

斜線部分はきれいに印刷ができないため、印刷不可範囲としています。
また、ふちギリギリの印刷もムラになる可能性がありますので、
デザインはなるべく安全範囲に入れるのをおすすめします。



安全範囲



印刷不可範囲

デザインはなるべく安全範囲に入れるのをおすすめします。